

# TAO

SOFT SEATING SYSTEM



## ESPECIFICACIONES TÉCNICAS

### DESCRIPCIÓN DEL PRODUCTO

---

TAO es un sistema de sofás configurables, ideales para dar un nuevo look a sus espacios. Configure sus módulos y haga match con nuestra paleta de color. Sus muebles compactos y estéticos vienen en versiones individual, doble y esquinero.

### PRUEBAS Y CERTIFICACIONES

---

TAO fue diseñado y manufacturado conforme a los siguientes criterios de rendimiento:

SEATING DURABILITY TEST - STATIC: No se producirá ningún cambio importante o repentino en la integridad estructural del producto después de aplicar una carga de hasta 150Kg durante un minuto

SEATING DURABILITY TEST - STATIC: No se producirá ningún cambio importante o repentino en la integridad estructural del producto después de aplicar una carga de hasta 150Kg durante un minuto

### MATERIALES

---

#### Estructura

Marco estructural de asiento y espaldar en triplex de 5/8" (15mm)  
Platinas de unión y sujeción en lámina en ángulo de acero CR, de 1" X 1/8" (25 x 3mm)

#### Espumas

Espaldar moldeado en espuma de poliuretano inyectado en frío con un espesor de 1.9" (50mm)  
Asiento moldeado en espuma de poliuretano inyectado en frío con un espesor de 2.7" (70mm)  
Con densidad entre 28-30 Kg/m<sup>3</sup>

#### Patas

Cuatro patas en tubo cuadrado de acero inoxidable, calibre 16, de 2" (51mm)

#### Base (opcional)

Base zócalo en tubo rectangular de acero inoxidable, calibre 16 de 3.1" x 1.5" (80x40mm)

#### Acceso a energía (Opcional)





Opción de conectividad con puertos de carga USB y energía.

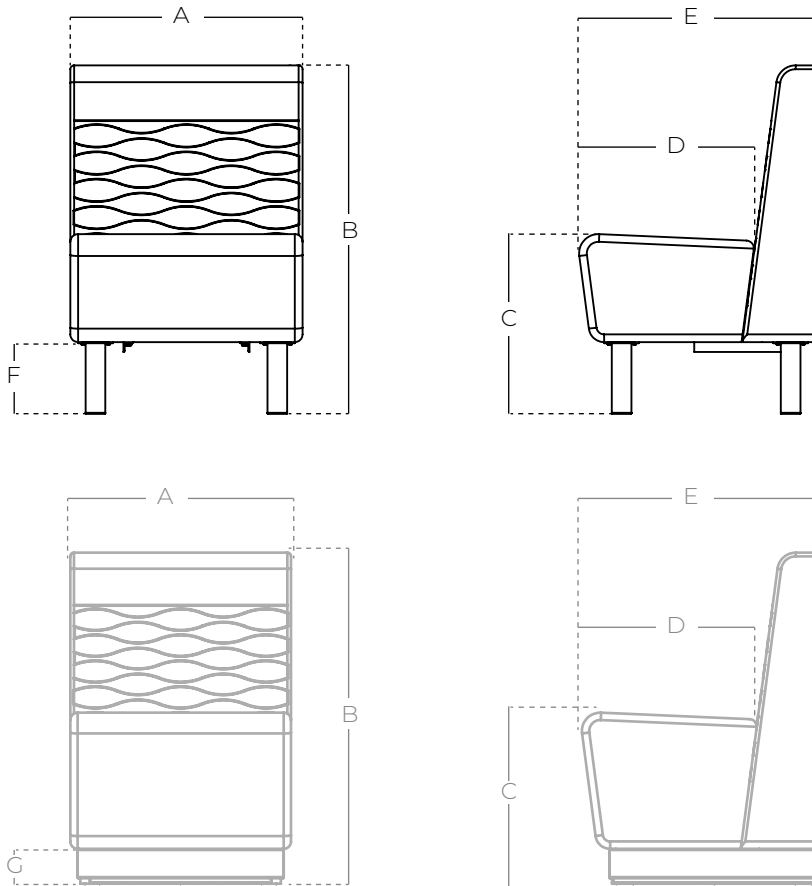

## ESPECIFICACIONES TÉCNICAS

### DIMENSIONES



MODELO		A	B	C	D	E	F	G
	Asiento individual con patas	23.6" 600 mm	35.4" 900 mm	17.7" 450 mm	18.7" 475 mm	26.3" 670 mm	7.2" 185 mm	-
	Asiento doble con patas	46.8" 1190 mm	35.4" 900 mm	17.7" 450 mm	18.7" 475 mm	26.3" 670 mm	7.2" 185 mm	-
	Asiento individual zócalo	23.6" 600 mm	35.4" 900 mm	17.7" 450 mm	18.7" 475 mm	26.3" 670 mm	-	3.2" 95 mm
	Asiento doble zócalo	46.8" 1190 mm	35.4" 900 mm	17.7" 450 mm	18.7" 475 mm	26.3" 670 mm	-	3.2" 95 mm

# ESPECIFICACIONES TÉCNICAS

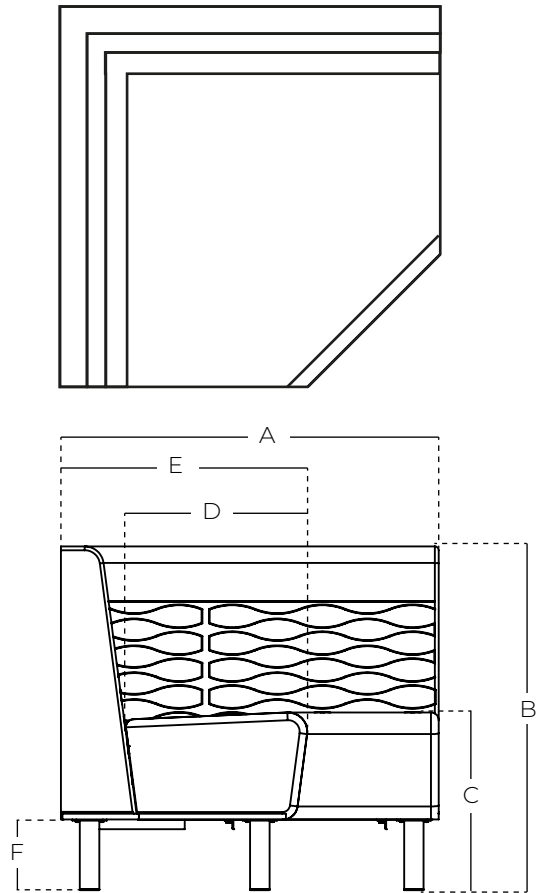

## DIMENSIONES

Módulo conector con patas

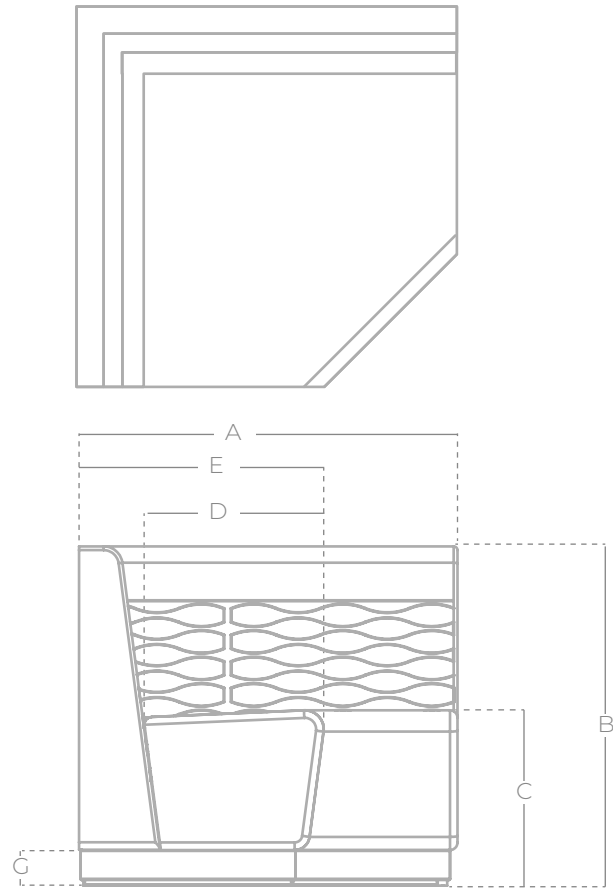

Módulo conector zócalo



MODELO		A	B	C	D	E	F	G
	Módulo de unión con patas	40.5" 1030 mm	35.4" 900 mm	17.7" 450 mm	18.7" 475 mm	26.3" 670 mm	7.2" 185 mm	-
	Módulo de unión zócalo	40.5" 1030 mm	16.1" 410 mm	17.7" 450 mm	18.7" 475 mm	26.3" 670 mm	-	3.2" 95 mm

# ESPECIFICACIONES TÉCNICAS

## ACABADOS



### Vinilo - Pranna (Proquinal)



### Vinilo - Silvertex (Proquinal)



\*Está disponible una amplia gama de materiales de tapicería. Solicite la guía de acabados completa

### Costuras disponibles

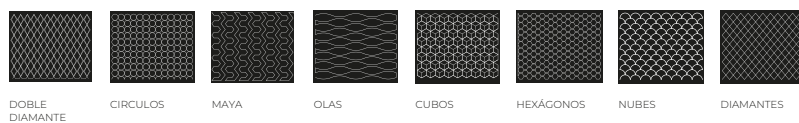

## INORCA SAS

Calle 18 #118-85 Avenida Cañasgordas - 54 Cali, Colombia  
Tel: +57 2 4896999 - Toll free from USA: +1 786 209 0299 /  
[www.inorca.com](http://www.inorca.com) / [info@inorca.com.co](mailto:info@inorca.com.co)

**TAO** soft seating