

LISBON

LUXURY CHAISE LOUNGES



CARACTERÍSTICAS Y BENEFICIOS

COJINES INDEPENDIENTES Y REMOVIBLES

Para fácil acceso en limpieza y mantenimiento

TAPICERIA DE LUJO

Sistema de tapizado removible, sin grapas, ni pegantes

RESORTES NO-SAG

para reforzar el soporte lumbar y la capacidad portante del cojín

NO MÁS PRIMERAS FILAS VACÍAS

Una propuesta de INORCA para hacer mas cómoda la experiencia del cine en Primera Fila

ACCESIBILIDAD

Un 2% de butacas que cumplen con norma ADA incluidas

ATTIC STOCK

2% de componentes críticos para inventario en sitio

FLAMABILIDAD

Cumplimiento de California Technical Bulletin 117 (TB 117) y Crib 5 en algunas referencias de tapizado



ACCESORIOS

NUMERACIÓN Y SEÑALIZACIÓN

Bordada en forro removible o acrílica en panel.

MESA CENTRAL

Con acabados termolaminados o postformados. Con portavasos integrado

CALENTADORES

Sistema de calefacción regulable, para espaldar y asiento, perfecto para ambientes fríos

ESPALEAR ELÉCTRICO

Para diferentes posturas: Una erguida y cómoda para comer y una reclinada para mejorar la líneas de visión.

BRAZO ABATIBLE

Para mejorar la accesibilidad.

COSTURAS DECORATIVAS

Para darle una apariencia más lujosa

ACCESORIOS

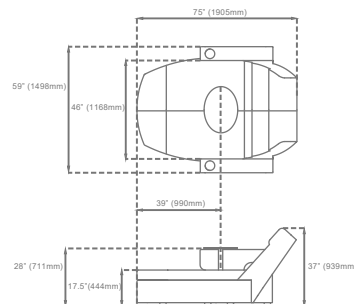

ESPECIFICACIONES TÉCNICAS

ESTRUCTURA

- Marco estructural en tubería redonda de acero CR de alta calidad, de calibre 18, y 1" (25mm) de diámetro para el respaldo, y 3/4" para cojín.
- Resortes No-Sag para reforzar el soporte lumbar y capacidad portante del cojín.
- Páneles fabricados en tubería rectangular de acero CR, calibre 16, de 1/2" x 1" (12 x 25mm) reforzados con lámina de acero HR calibre 11.
- Tacos plásticos.

MECANISMO RECLINABLE

- Accionado eléctricamente por medio de un motor de envelope regulable.
- Incluye una fuente por cada dos sofás
- Opción de mecanismo manual (sin motores)

RESPALDO Y ASIENTO

- Espaldar y asiento moldeados en espuma de poliuretano inyectada en frío y tapizados en vinilo.

MOLDEADOS

ESTÁNDAR

Densidad

*Respaldo 40 - 45 Kg/m³
Cojín 45 - 50 Kg/m³*

Dureza

*Respaldo 3.4 - 4.4 Kg/f
Cojín 3.9 - 4.3 Kg/f*

LUXURY FIRM FOAM

Densidad

*Respaldo 40 - 45 Kg/m³
Cojín 45 - 50 Kg/m³*

Dureza

*Respaldo 3.6 - 4.6 Kg/f
Cojín 3.9 - 4.9 Kg/f*



Densidad

*Respaldo 40 - 45 Kg/m³
Cojín 45 - 50 Kg/m³*

Dureza

*Respaldo 2.9 - 3.6 Kg/f
Cojín 3.9 - 4.3 Kg/f*

ACABADOS

Termolaminado o laminado

Tapizado vinilo



TAPIZADOS

Vinilo - Pranna (Proquinal)

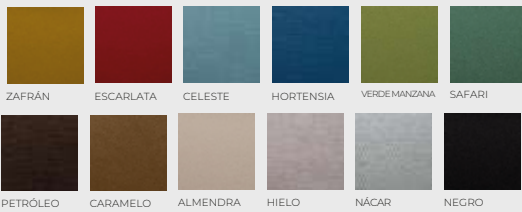

Vinilo - Valencia (Proquinal)

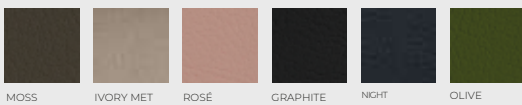

Vinilo - Extreme Soft Bioelástico (Proquinal)

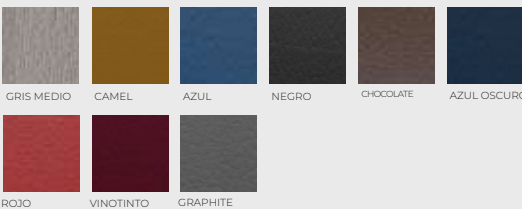

MESAS

Termolaminados - Madefilm 3D

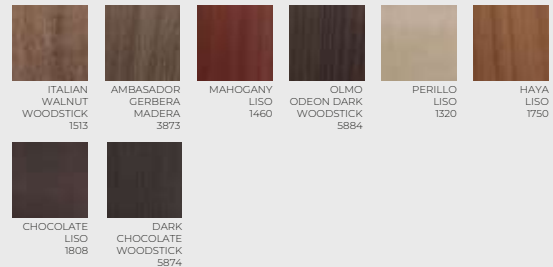

Laminados Madera - Formica F8

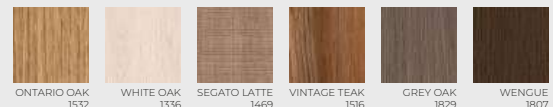

COSTURAS

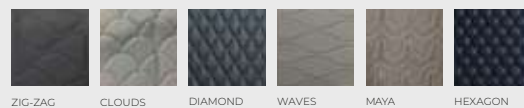

*Está disponible una amplia gama de acabados. Solicite la guía de acabados completa

INORCA SAS

Calle 18 #118-85 Avenida Cañasgordas - 54 Cali, Colombia
Tel: +57 2 4896999 - Toll free from USA: +1 786 209 0299 /
www.inorca.com / info@inorca.com.co

LISBON cines